

**NIVONA**

*passion for coffee*

DK Betjeningsvejledning



## RIGTIG HJERTELTIG VELKOMMEN I NIVONA-FAMILIEN!

Vi er glade for, at du har besluttet dig for at købe et kvalitetsprodukt fra NIVONA.

Hjertelig **TAK**.

For at du kan blive rigtig glad for din NIVONA-maskine, bedes du læse denne brugsanvisning omhyggeligt før brug og gøre dig bekendt med sikkerhedsanvisningerne inden første ibrugtagning.

Opbevar denne brugsanvisning på et sikkert sted, så du kan bruge den som reference og videresende den til eventuelle senere ejere af maskinen.

Vi håber, du får meget glæde af din NIVONA-maskine, og at du får en dejlig aromatisk kaffeoplevelse.

Venlig hilsen dit NIVONA-team!



## ANVENDTE SYMBOLER

Dette symbol henviser til mulige farer.



### ADVARSEL

Dette symbol gør opmærksom på særlige forhold.



### ANVISNING

Dette symbol giver dig yderligere tips.



QR-koden fører hen til servicevideoerne for dette apparat.

**INDHOLDSFORTEGNELSE**

<b>1. SIKKERHEDSANVISNINGER.....</b>	<b>4</b>	<b>7. STANDARDINDSTILLINGER.....</b>	<b>16</b>
1.1. Formålsbestemt brug.....	4	7.1. Generelle indstillinger.....	16
1.2. Generelle brugsanvisninger.....	4	7.2. Indstilling af formalingsgrad.....	17
1.3. Begrænsning af brugergruppen.....	5	7.3. Aroma Balance System.....	17
<b>2. BETJENINGSELEMENTER.....</b>	<b>6</b>	7.4. NIVONA App.....	18
<b>3. BETJENING AF APPARATET.....</b>	<b>7</b>	<b>8. RENGØRING OG VEDLIGEHOLDELSE.....</b>	<b>18</b>
3.1. Betjening med drejknappen.....	7	8.1. Opskummer skylles.....	19
3.2. Symbolfunktioner.....	8	8.2. Rens opskummer.....	19
<b>4. FØRSTE IBRUGTAGNING.....</b>	<b>8</b>	8.3. Skyl system.....	20
4.1. Forberedelse.....	8	8.4. Rens systemet.....	20
4.2. Menu første opstart.....	9	8.5. Afkalk system.....	21
<b>5. MENUNAVIGATION.....</b>	<b>11</b>	8.6. Udtagelse og rengøring af bryggeenheden / Skyl bryggeenheden.....	22
<b>6. FORBEREDELSE AF KAFFESPECIALITETER.....</b>	<b>12</b>	8.7. Regelmæssig manuel rengøring.....	22
6.1. Brygning af kaffespecialiteter.....	12	8.8. Demontering og rengøring af opskummer.....	23
6.2. Kaffeopskriftmenu.....	12	8.9. Udskiftning af filter.....	24
6.3. Funktion med to kopper.....	13	8.10. Status for vedligeholdelse.....	24
6.4. Cappuccino-Connaisseur.....	14	<b>9. PROBLEMER, MAN SELV KAN UDBEDRE.....</b>	<b>25</b>
6.5. Aromaprofiler.....	14	<b>10. TILBEHØRS- OG KAFFESORTIMENT.....</b>	<b>28</b>
6.6. MIN KAFFE (for individuelle kaffespecialiteter).....	14	<b>11. KUNDESERVICE OG GARANTI.....</b>	<b>28</b>
6.7. Forberedelse af pulverkaffe.....	15	<b>12. EMBALLAGE OG BORTSKAFFELSE.....</b>	<b>28</b>
		<b>13. TEKNISKE DATA.....</b>	<b>29</b>

## 1. SIKKERHEDSANVISNINGER

### ADVARSEL

Reparationer på elektriske apparater må kun udføres af fagpersoner! Reparationer, der foretaget af ukyndige, kan medføre betydelig fare for brugeren! Hvis apparatet bruges til andre formål end det, det er beregnet til, eller betjenes eller vedligeholdes det forkert, så bortfalder ansvaret for eventuelle skader!

### ADVARSEL

Betjening af Tænd/Sluk knappen under kaffebrygningen kan beskadige apparatet! Afbryd først apparatet, når det i standby-tilstand!

### ADVARSEL

Fare for forbrænding! Ved udledning af damp og varmt vand kan det ske, at der sprøjter varmt vand ud af udløbet. Rør kun ved udløbet, når det er afkølet.

### 1.1. Formålsbestemt brug

- Apparatet må kun anvendes til det tilsigtede formål (brug i private husholdninger) og er ikke beregnet til professionel brug. I modsat fald bortfalder garantien (se vedlagte garantibetingelser).

### 1.2. Generelle brugsanvisninger

- Stil apparatet på en tør, jævn, stabil overflade, og benyt det kun indendørs. Anbring aldrig apparatet på varme overflader, i nærheden af apparater, der kan blive varme (fx komfur, fritureapparat) eller i nærheden af flammer.
- Apparatet må ikke bruges, mens det er anbragt i skabe eller i aflukkede møbler.
- Det er vigtigt, at drifts- og netspændingen svarer til hinanden. Vær venligst opmærksom på apparatets typeskilt.
- Apparatet må ikke anvendes 2000 m over havets overflade.
- Anvend ikke apparatet, hvis tilslutningsledningen eller kabinettet er beskadiget. Sørg for, at tilslutningsledningen aldrig kommer i kontakt med varme dele.
- Hvis apparatets tilslutningskabel beskadiges, skal det udskiftes af producenten eller af dennes kundeservice eller en tilsvarende uddannet fagmand, så skader undgås.
- Læg aldrig apparatet ned i vand.
- Sørg for, at stikket ikke bliver vådt, og beskyt det mod fugt.
- Træk ikke i ledningen, men tag fat i stikket, når det skal tages ud af stikkontakten.

- I tilfælde af defekt skal stikket straks trækkes ud (træk aldrig i ledningen eller i selve apparatet).
- Ved vedligeholdelse og rengøring skal man være opmærksom på, at apparatet er afbrudt, og at stikket er trukket ud af kontakten.
- Ved forkert betjening, utilsigtet brug eller i tilfælde af reparationer, der ikke er udført af fagpersoner, bortfalder ansvaret for eventuelle produktskader. Garantien bortfalder i sådanne tilfælde.
- Det er vigtigt at overholde henvisningerne om rengøring og afkalkning! Hvis disse anvisninger ikke overholdes, bortfalder garantien.
- Læg aldrig apparatet eller enkelte dele i opvaskemaskinen. Hvis disse anvisninger ikke overholdes, bortfalder garantien.
- Undgå at efterlade apparatet tændt, når det ikke er nødvendigt.
- Ved fravær i en periode over flere dage bør stikket altid tages ud.
- Den integrerede kaffekværn må kun anvendes til ristede og ubehandlede kaffebønner og ikke til andre fødevarer! Sørg altid for, at der ikke befinder sig fremmedlegemer i kaffebønnerne, i modsat fald bortfalder garantien.
- I tilfælde af en eventuel påkrævet reparation af apparatet (inklusive udskiftning af tilslutningsledningen!), bedes du først kontakte NIVONAs telefonservice eller forhandleren, hvor apparatet er blevet købt, og i henhold til aftale og efter at have læst afsnittet »Sådan gøres apparatet klar til afsendelse« i kapitel 11 i denne brugsanvisning, sende apparatet til **NIVONA Zentralkundendienst, Südwestpark 49, D-90449 Nürnberg.**

### 1.3. Begrænsning af brugergruppen

- Dette apparat kan anvendes af børn fra 8 år eller derover samt af personer med nedsatte fysiske, sensoriske eller mentale evner eller manglende erfaring og viden, hvis de overvåges og instrueres om sikker brug af apparatet, og hvis de forstår de farer, der kan opstå ved brugen. Børn må ikke lege med apparatet. Rengøring og vedligeholdelse må ikke udføres af børn, medmindre de er 8 år eller ældre og er under tilsyn. Enheden og dens forbindelseskabel skal holdes uden for børns, under 8 år, rækkevidde.

## 2.

## 2. BETJENINGSELEMENTER

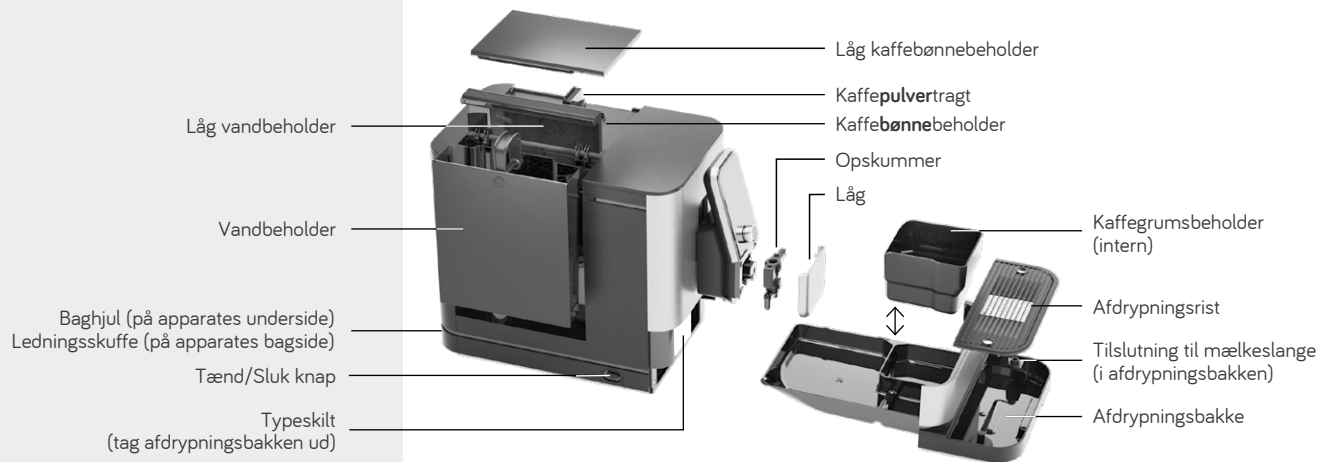

## VELKOMSTPAKKE

(indeholdt i leveringen)

- 
- CLARIS friskvandsfilter
  - Betjeningsvejledning
  - Garantibetingelser
  - Måleske
  - 2 rensetabletter
  - Teststrimler (til måling af vandhårdhed)
  - Tilslutningsslange til mælk

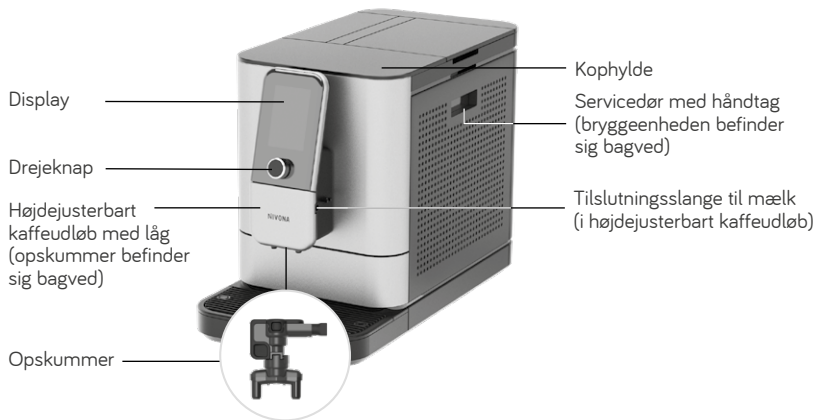

## 3. BETJENING AF APPARATET

### 3.1. Betjening med drejeknappen

NIVONA-apparatet kan betjenes med *drejeknappen*:



#### Drejeknap

navigerer / vælger /  
ændrer / bekræfter  
ved at dreje og trykke

#### Drej

For at skifte mellem **KAFFESPECIALITETERNE** og hovedmenuen **INDSTILLINGER** og **VEDLIGEHODELSE**, til valg / navigation inde i hovedmenuen samt til ændring af indstillingsvalgene i undermenuen og i **Kaffeopskriftmenuen**.

#### Tryk kort

For at udløse / bekræfte den aktuelt markerede funktion.

I undermenuerne og i **Kaffeopskriftmenuen** vælges indstillingsparametrene ved et første tryk og bekræftes ved et efterfølgende tryk.

Et kort tryk under kaffebrygningen afbryder handlingen.

#### Langt tryk

Man kommer hen til **KAFFESPECIALITETER** ved hjælp af et langt tryk til menuen opskrifter, hvor man kan ændre indstillingerne.

Et langt tryk afbryder processen



drej



tryk

### 3.2. Symbolfunktioner

	Position / fremskridtsproces		<b>Afbrydelse af</b> en kaffebrygning eller <b>sletning</b> af en gemt MIN KAFFE-specialitet
	Et skridt tilbage		<b>Start</b> kaffebrygningen af en <b>KAFFESPECIALITET</b>
	Besked / indikation til en handling		<b>Gem</b> ændringer
	Omdøb MIN KAFFE	Det aktuelt valgte symbol / den valgte funktion er markeret optisk; symbolbeskrivelsen vises for <b>KAFFESPECIALITETERNE</b>	



Selv **når** brygningen er startet, kan man ændre de forskellige parametre ved at dreje på *knappen*, **så længe de er optisk markerede**.

En kaffebrygning kan afbrydes ved at trykke en enkelt gang på drejeknappen under tilberedningen. Afbrydes brygningen, mens parametrene stadig er optisk markerede, skal drejeknappen trykkes 2 gange.

## 4.

### 4. FØRSTE IBRUGTAGNING

#### 4.1. Forberedelse

-  Tag apparatet og de medleverede dele ud af emballagen
-  Stil apparatet på en tør, jævn, stabil overflade (udluftningsanordningerne må ikke tildækkes)



- Tilslut ledningen til den korrekt installerede kontakt (overskydende ledningslængde forbliver inde i ledningsskuffen)
- Tilslut mælkeslangen til det højdejusterbare kaffeudløb og afdrypningsbakken
- Tænd for apparatet

Tændes apparatet **efter den første ibrugtagelse**, varmer det først op, displayet viser **SYSTEMET SKYLLER**, og skylningen starter automatisk.

## 4.2. Menu første opstart

Anvisningerne på displayet leder dig trin for trin behageligt gennem den første opstartsmenu

### Indstilling af sprog

- Vælg sprog ved hjælp af *drejeknappen*, og bekræft

### Indstil filter

- Vælg filterindstilling med *drejeknappen*

#### Funktion med filter

- I menuen indstilles funktionen **FILTER "JA"**, og der bekræftes med drejeknappen
- Ved hjælp af værktøjet for enden af måleskeen skrues filteret ind i vandbeholderen, og der bekræftes med *drejeknappen*

#### Funktion uden filter (Fabriksindstilling)

- I menuen indstilles funktionen **FILTER "NEJ"**, og der bekræftes med drejeknappen
- Ved brug af apparatet uden filter skal vandhårdhed angives i næste trin.



Mælkeslange- tilsluttet til afdrypningsbakken

#### **i** ANVISNING

Detaljer om **betjening af apparatet** finder du i kapitel 3 fra side 7.

#### **i** ANVISNING

Ved brug af apparatet med filter skal det afkalkes mindre hyppigt.



FILTER JA

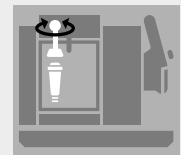

Drej filteret ind i vandbeholderen



FILTER NEJ

Teststrimler	Hårdheds-grad	Display vandhårdhed
≤ 1 rødt punkt	1 - 7°	VANDHÅRDHED 1
2 røde punkter	8 - 14°	VANDHÅRDHED 2
3 røde punkter	15 - 21°	VANDHÅRDHED 3 (fabriksindstilling)
≥ 4 røde punkter	> 21°	VANDHÅRDHED 4



VÆLG VANDHÅRDHED



FYLD VAND PÅ



FYLD KAFFEBØNNER PÅ

**ANVISNING**

Ved første ibrugtagning er bønnebeholderen stadig tom. Første gang der males bønner, kan det ske, at displayet viser sætningen **FYLD KAFFEBØNNER PÅ**, men apparatet brygger ikke kaffe.

➤ Tryk på *drejeknappen* igen for en ny brygning. Processen gentages



FILTER SKYLLER



SYSTEMET FYLDES



SYSTEMET SKYLLER

**Indstil vandhårdhed\***

- Dyp hurtigt de medleverede teststrimler i vandet, ryst vandet af, og aflæs testresultatet efter ca. 1 min.
- Vælg vandets aflæste hårdhed i menuen med *drejeknappen*, og bekræft

**Fyld vandbeholderen (> 0,5l)**

- **Tag vandbeholderen ud**, kom frisk, koldt vand uden kulsyre (ikke dansk vand) i vandbeholderen, sæt beholderen tilbage igen, og bekræft med *drejeknappen*
- Der må ikke fyldes andre væsker eller væsker, der inderholder kulsyre, da garantien ellers bortfalder.

**Fyld kaffebønnebeholderen**

- Fyld ubehandlede, ristede kaffebønner uden fremmedlegemer eller snavs i kaffebønnebeholderen, luk aromabeskyttelseslåget godt, og bekræft med *drejeknappen*

**Fyld systemet / skyl, skyl filteret**

- Stil en stor beholder (> 0,5 l) under kaffeudløbet, og bekræft med *drejeknappen*
- Vent, til der ikke kommer mere vand ud af kaffeudløbet, og tøm efterfølgende beholderen

\* ved funktion uden filter

### Betjeningsvejledning (tutorial)

Efter den første ibrugtagning vises en kort tutorial, der anviser, hvordan apparatet skal betjenes. Alle betjeningsfunktionerne vises én efter én på displayet, efterhånden som de skal udføres. Så snart en betjeningsfunktion er blevet udført, vises den næste. Udføres en betjeningsfunktion ikke, vises efter et stykke tid automatisk den næste.

Alle indstillinger, der gemmes under den første ibrugtagelse, kan altid ændres i menuen **INDSTILLINGER**.

## 5. MENUNAVIGATION

I NIVONA-apparatet kan man vælge mellem **KAFFESPECIALITETER** og hovedmenuerne **INDSTILLINGER** og **VEDLIGEHODELSE**. Herfra kan alle apparatets mulige funktioner udføres.

Hvis displayet **SMALL PICTURE MODE** bruges **MENU**-knappen til at gå fra **KAFFESPECIALITETER**-menuen til de to andre hovedmenuer, og med **EXIT** kommer man tilbage i menuen **KAFFESPECIALITETER**.

Nærmere oplysninger om navigation i og mellem hovedmenuerne findes i kapitel 3 fra side 7.

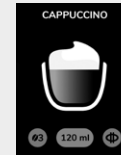

BIG PICTURE  
MODE  
(Kaffespecialiteter)



INDSTILLIN-  
GER



VEDLIGE-  
HOLDELSE

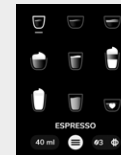

SMALL  
PICTURE MODE  
(Kaffespecialiteter)



MENU



EXIT



Tilslut  
mælkekilde

XXXX XXXX

Meddelelse / instruktion  
SKYL OPSKUMMER

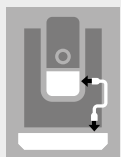

Tilslut slangen



OPSKUMMER  
SKYLLER

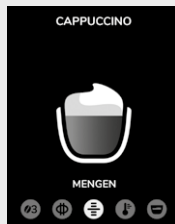

Kaffeopskriftmenu

## 6. FORBEREDELSE AF KAFFESPECIALITETER

### 6.1. Brygning af kaffespecialiteter

- Vælg den ønskede **KAFFESPECIALITET**
- For kaffespecialiteter med mælk skal den fyldte mælkebeholder (mælkebeholder, mælk fra køleskab, tetrapak eller lign.) tilsluttes den nederste ende af mælkeslangen. Den øverste ende forbliver i kaffeudløbet.
- Et kort tryk på den valgte kaffespecialitet starter kaffebrygningen
- Efter endt tilberedning af en kaffespecialitet med mælk vises en meddelelse / indikation på displayet til at skylle opskummeren. Opskummeren skal skylles så hurtigt som muligt, dog senest inden apparatet slukkes. For at gøre dette tilsluttes slangen igen til afdrypningsbakken, og ved at dreje på *drejknappen* vælges meddelelsen / indikationen på displayet, og der bekræftes. Følg anvisningerne på displayet, indtil programmet er slut, og bekræft hver gang med *drejknappen*.

### 6.2. Kaffeopskriftmenu

Kaffeopskriften er en undermenu i de enkelte kaffespecialiteter. Her kan de fabriksindstillede opskrifts-indstillinger ændres individuelt og gemmes permanent.

- Et langt tryk med *drejknappen* på symbolet ud for en kaffespecialitet fører til drikkens **Kaffeopskriftmenu**

Indstillelige parametre i Kaffeopskriftmenuen:

	<b>Kaffestyrke</b>		<b>Aromaprofil</b> (QUICK, DYNAMIC, CONSTANT, HARMONIC, INTENSE)		<b>Mængde</b> (kaffe / mælkeskum / vand / mælk, alt efter kaffespecialitet)
	<b>Temperatur</b>		<b>Cappuccino- Connaissanceur</b> (se 6.4.)		
	<b>Live mængde</b> Definition og lagring af mængden under en tilberedning				<b>Funktion med 1 eller 2 kopper</b>

- Et kort tryk på det aktiverede **Gem**-symbol gemmer drik-opskriften med de ændrede parametre
- Et kort tryk på det aktiverede **Start**-symbol gemmer drik-opskriften med de ændrede parametre

De permanente opskriftsindstillinger af de enkelte kaffespecialiteter kan også gemmes i menuen **INDSTILLINGER – OPSKR. DRIKKEV.**

### 6.3. Funktion med 2 kopper\*

For at få to kopper fra samme drik lige efter hinanden skal der stilles en yderligere kop ind under kaffeudløbet, og så skal

- *drejeknappen* enten betjenes 2 gange kort efter hinanden for at starte tilberedelsen (for den aktuelle tilberedelse) eller
- også skal kop-symbolet ændres i Kaffeopskriften (som permanent opskrift)

\* ikke til AMERICANO, VARMT VAND, MIN KAFFE, pulverkaffe



GEM  
OPSKRIFT



Start tilbedelse af drik  
i Kaffeopskriftmenuen



1 KOP



2 KOPPER



1. MÆLK



1. KAFFE



QUICK



DYNAMIC



CONSTANT



HARMONIC



INTENSE

MIN  
KAFFEGEM  
OPSKRIFTBekræftelse  
af sletning

## 6.4. Cappuccino-Connaissance

Ved at ændre i rækkefølgen i rækkefølgesymbolet kan man fastlægge rækkefølgen for Cappuccino-elskere i **Kaffeopskriftmenuen**, så det bestemmes, om det er først mælken eller kaffen, der fyldes i koppen.

## 6.5. Aromaprofiler

Ved at ændre aromaprofilen (QUICK | DYNAMIC | CONSTANT | HARMONIC | INTENSE) i **Kaffeopskriftmenuen** ændres formaling og ekstraktionsindhold i bønnerne og således også kaffesmagen (se også kapitel 7.3. Aroma Balance System på side 16).

Aromaprofilen QUICK gør det muligt at **brygge en kaffespecialitet hurtigere** sammenlignet med de andre aromaprofiler.

## 6.6. MIN KAFFE (for individuelle kaffespecialiteter)

Med NIVONA-apparatet kan der indstilles, benævnes og gemmes op til 9 helt forskellige individuelle drikke.

- For at gøre dette vælges **MIN KAFFE**
- Ved at trykke længe vælges en bestemt drik, eller en ny tilføjes med +
- Vælg grundopskrift (kaffespecialitet), giv den et navn (slet om nødvendigt standardindstillingen MIN KAFFE, og bekræft med **OK**). Indstil opskriften individuelt, og bekræft.
- En gemt **MIN KAFFE-opskrift** kan ændres, bearbejdes og også fjernes igen ved et langt tryk med *drejeknappen* på det pågældende symbol samt en bekræftelse af sletningen

## 6.7. Forberedelse af pulverkaffe

- Åbn låget på kaffepulvertragten (under låget til højre oppe på apparatet)
- Displayet viser **HØJST 1 MÅLESKE! FYLD KAFFEPULVER I, OG LUK PULVERSKAKTEN**
- Påfyld en strøget måleske kaffepulver (max. 12g)
- Luk låg og klap
- Displayet angiver, når pulverkaffen er klar
- Stil koppen midt under kaffeudløbet
- Vælg drik fra **KAFFESPECIALITETERNE**
- Start tilberedningen

### ANVISNING

Skulle du være kommet til at åbne pulvertagten - eller har du ikke startet tilberedningen, efter at pulveret er fyldt på - skylles apparatet automatisk ca. 1 minut efter, at låget er lukket igen og er således igen klar til brug.

Skylleprocessen kan også startes direkte. Dette sker ved at vælge meddelelse / indikationen med drejeknappen, og bekræft.



HØJST 1 MÅLESKE!  
FYLD KAFFEPULVER I,  
OG LUK PULVERSKAKTEN

### ADVARSEL

Der må højst påfyldes kaffepulver, 12g (1 måleske). Påfyldes der mere kaffepulver, kan dette føre til skader på bryggeenheden.

### ADVARSEL

Pulvertagten er ikke en opbevaringsbeholder. Fyld aldrig mere end én portion ned i tagten, og brug kun frisk eller vakuumpakket pulver fra maledede bønner.

**Der må ikke bruges instantkaffepulver!**

xxxxxx xxxx

Meddelelse / instruktion

## 7. STANDARDINDSTILLINGER

### 7.1. Generelle indstillinger

Alle følgende parametre kan ændres, bearbejdes eller kontrolleres i menuen **INDSTILLINGER** ved hjælp af *drejeknappen*.



INDSTILLINGER

	<b>OPSKR. DRIKKEV.</b> - Permanente opskriftsindstillinger for de enkelte kaffespecialiteter		<b>LIVE PROGRAMMERING</b> - Ændring og lagring af opskriftsindstillinger under en tilberedning (vælg kaffespecialitet, og følg indikationerne på displayet)		<b>FILTER</b> - Indstilling brug af apparat med / uden filter
	<b>TIDER</b> - Indstil automatisk funktionstid		<b>STATISTIK</b> - Visning af tilberedelser pr. kaffespecialitet samt den udførte vedligeholdelse siden ibrugtagelsen		<b>SPROG</b> - Indstilling af sprog
	<b>BLUETOOTH</b> - Forbindelse til smartphone / tablet og styring af apparatet via NIVONA App		<b>FABRIKSINDSTILLING</b> - Opskrifter, indstillinger og Bluetooth kan her nulstilles til fabriksindstillingerne		<b>VANDHÅRDHED</b> - Indstilling af vandhårdhed (vises kun ved funktion uden filter)
	<b>VISNINGSTILSTAND</b> - Indstilling af display for KAFFESPECIALITETER i Big Picture Mode (store symboler) / SMALL PICTURE MODE (små symboler)				

Hvis *drejeknappen* ikke er blevet betjent i længere tid, går apparatet automatisk over i **ECO-tilstand**. Displayet viser en pauseskærm. Ved at betjene *drejeknappen* kan **ECO-tilstanden** forlades.



## 7.2. Indstilling af formalingsgrad

For at ændre malegraden gør som følger

- Åbn servicedøren på kabinettets højreside (træk den indvendige låseanordning i grebet lidt opad, og tag forsigtigt servicedøren af)
- Stil en kop under det højdejusterbare kaffeudløb
- Stil *drejeknappen* på KAFFESPECIALITETEN **ESPRESSO**, og tryk derefter på *drejeknappen*
- Mens kværnen maler kan formalingsgraden ændres ved at skubbe knappen (oppe til højre) (til venstre = finere, til højre = grovere)
- Luk servicedøren (sæt tappen i ind i hullerne på servicedørens bageste side, og sørg for, at servicedøren klikker på plads)

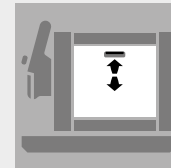

Luk / Åbn servicedør

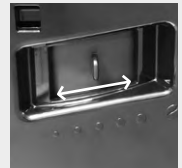

Indstilling af formalingsgrad

### ADVARSEL

**Formalingsgraden må kun justeres, når kværnen kører!**

Kværnen kan indstilles i henhold til kaffebønnernes ristning. Vi anbefaler altid at lade kværnen være indstillet på den mellemste indstilling.

### ANVISNING

Ved ændring af malegraden anbefaler vi:

- for at opnå en lysere ristning skal indstillingen være finere (knappen flyttes mod venstre),
- for at opnå en mørkere ristning skal indstillingen være grovere (knappen flyttes mod højre).

## 7.3. Aroma Balance System

NIVONA-apparatet er udstyret med **Aroma Balance System**, der får det bedste ud af hver bønne, så enhver smag kan tilfredsstilles. De tre aromaprofiler QUICK, DYNAMIC, CONSTANT, HARMONIC og INTENSE sørger for at samme bønne, samme kaffestyrke og samme mængde vand giver forskellig smag.

Aromaprofilen QUICK gør det muligt at **brygge en afbalanceret kaffespecialitet hurtigere** sammenlignet med de andre aromaprofiler.



QUICK



DYNAMIC



CONSTANT



HARMONIC



INTENSE



Bluetooth



VEDLIGE-  
HOLDELSE



Meddelelse / instruktion

## 7.4. NIVONA App

NIVONA-apparatet kan styres og betjenes ved hjælp af NIVONA App, da det er udstyret med en Bluetooth-grænseflade.

- NIVONA App kan hentes i Google Play-Butikken (Android) eller i Apple-App-Store (iOS) til din mobile enhed
- Vælg menupunktet Bluetooth i menuen **INDSTILLINGER**, og aktivér **BLUETOOTH** vha. **FORBIND** på NIVONA-apparatet
- Aktivér Bluetooth på den mobile enhed, og forbind NIVONA-apparatet via NIVONA App

Nu kan NIVONA-apparatet betjenes og styres vha. appen.

## 8. RENGØRING OG VEDLIGEHOLDELSE

Alle rengørings- og vedligeholdelsesprogrammer kan som udgangspunkt vælges og startes i menuen **VEDLIGEHOLDELSE**. Når displayet viser en meddelelse / indikation til, at der skal foretages en rengøring / pleje, kan dette program også startes direkte via meddelelsen / indikationen.

- Vælg indikationen via *drejeknappen*, og bekræft eller
- Vælg menuen **VEDLIGEHOLDELSE**
- Vælg rengørings- og plejeprogram, og start vha. *drejeknappen*

Apparatet starter den pågældende rengørings- og vedligeholdelsesproces, og de yderligere handlinger, der skal foretages angives på displayet.

- Følg anvisningerne på displayet, indtil programmet er slut, og bekræft hver gang med *drejeknappen*

## 8.1. Opskummer skylles

Efter tilberedelsen af kaffespecialiteterne med mælk angiver displayet, at opskummeren skal skylles. Det skal gøres så hurtigt som muligt, dog senest inden apparatet slukkes. I den forbindelse skal man gøre som følger:

- Vælg indikationen via *drejeknappen*, og bekræft eller
- Vælg menupunktet **OPSKUMMER SKYLLES** i menuen **VEDLIGEHOLDELSE**
- Tilslut den medleverede slange til det højdejusterbare kaffeudløb, og stik den anden ende af slangen ned i afdrypningsbakken, og bekræft med *drejeknappen*
- Stil en beholder, der er stor nok ( $\geq 0,5$  l) under det højdejusterbare kaffeudløb, og bekræft med *drejeknappen*

Apparatet starter skylleprocessen. Lige så snart skylleprocessen er afsluttet, opvarmes apparatet og er igen klar til brug.

## 8.2. Rens opskummer

- Vælg meddelelse / indikation via *drejeknappen*, og bekræft eller
- Vælg menupunktet **RENS OPSKUMMER** i menuen **VEDLIGEHOLDELSE**
- Tilfør lidt rengøringsmiddel (Anbefaling: NIVONA CreamClean rengøringsmiddel til mælkesystem) og vand i et skål (mind. 0,3 l)
- Følg anbefalingerne fra producenten af rengøringsmidlet, så du opnår det korrekte blandingsforhold
- Følg anvisningerne på displayet, indtil programmet er slut, og bekræft hver gang med *drejeknappen*
- Brug en beholder, der er stor nok ( $\geq 0,5$  l)

Apparatet varmes op igen og er igen klar til brug.



### ADVARSEL

Det igangværende program må ikke afbrydes!



OPSKUMMER  
SKYLLES

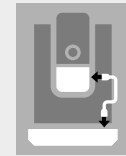

Tilslut slangen



### ADVARSEL

Det igangværende program må ikke afbrydes!



RENS  
OPSKUMMER



### ANVISNING

Når opskummeren skal rengøres, viser displayet en meddelelse / indikation.



#### ADVARSEL

Det igangværende program må ikke afbrydes!



SKYL SYSTEM



#### ADVARSEL

Det igangværende program må ikke afbrydes!

Læg først rengøringstabletten i den runde åbning i bryggeenheden, når apparatet beder om det.

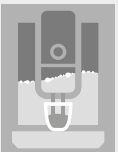

RENS SYSTEMET

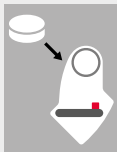

Læg en rengøringstablet ind i bryggeenheden



### 8.3. Skyl system

Det er en god idé at skylle systemet en gang imellem.

- Vælg menupunktet **SKYL SYSTEM** i menuen **VEDLIGEHOLDELSE**. Displayet viser **SYSTEMET SKYLLER**.

Lige så snart skylleprocessen er afsluttet, opvarmes apparatet og er igen klar til brug.

### 8.4. Rens systemet

- Vælg indikationen via *drejeknappen*, og bekræft eller
- vælg menupunktet **RENS SYSTEMET** i menuen **VEDLIGEHOLDELSE**
- Følg anvisningerne på displayet, indtil programmet er slut, og bekræft hver gang med *drejeknappen*
- Brug en beholder, der er stor nok ( $\geq 0,5$  l)

Apparatet varmes op igen og er igen klar til brug.



#### ANVISNING

Når apparatet skal rengøres, viser displayet en meddelelse / indikation. Det er stadigvæk muligt at brygge drikke. Vi anbefaler dog, at rengøringsprogrammet gennemføres så hurtigt som muligt for ikke at bringe garantien i fare.

## 8.5. Afkalk system



### ADVARSEL

**Det igangværende afkalkningsprogram må ikke afbrydes!**

Brug aldrig eddike eller eddikebaserede afkalkningsmidler, men altid kun **flydende produkter**, der er almindeligt tilgængelige på markedet, og som anbefales til fuldautomatiske kaffemaskiner. (Anbefaling: NIVONA PREMIUM flydende afkalkningsmiddel).

Inden afkalkningsprogrammet startes, skal filteret (hvis det er til stede) fjernes fra vandbeholderen.

**Under afkalkningsprocessen bedes du følge den rækkefølge, der anvises på displayet!**

Først skal den pågældende mængde **vand fyldes op til markeringen 0,5l, og derefter fyldes afkalkningsmidlet i. Aldrig i omvendt rækkefølge!** Følg anvisningerne fra producenten af afkalkningsmidlet.

- Vælg indikationen via *drejeknappen*, og bekræft eller
- Vælg menupunktet **AFKALK SYSTEM** i menuen **VEDLIGEHOELDELSE**
- Følg anvisningerne på displayet, indtil programmet er slut, og bekræft hver gang med *drejeknappen*
- Brug en beholder, der er stor nok ( $\geq 0,5$  l)

Apparatet varmes op igen og er igen klar til brug.



AFKALK SYSTEM



### ADVARSEL

Fjern efterfølgende eventuelle rester fra det flydende afkalkningsmiddel på kabinettet med en våd klud!



### ANVISNING

Når apparatet skal afkalkes, viser displayet en meddelelse / indikation. (Afkalkningsprogrammet kan altid startes manuelt). Det er stadigvæk muligt at brygge drikke. Vi anbefaler dog, at afkalkningsprogrammet gennemføres så hurtigt som muligt for ikke at bringe garantien i fare.

**⚠ ADVARSEL**

Rengør bryggeenheden mindst en gang om måneden. Ellers kan garantien bortfalde.

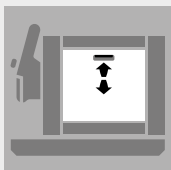

Luk / Åbn servicedør

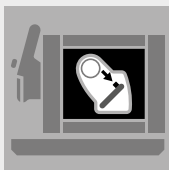

Lås bryggeenheden op

**i ANVISNING**

I menuen VEDLIGEHOLDELSE - SKYL BRYGGEENHEDEN kan påmindelsesintervallet for skylning af bryggeenheden ændres eller deaktiveres.

**⚠ ADVARSEL**

Læg aldrig maskinen ned i vand!

Brug ikke et slibende rengøringsmiddel

Indtørrede mælkerester er svære at fjerne. Rengør derfor alle dele, når de er afkølede! Følg altid meddelelsen / indikationen i displayet om at skylle og rengøre opskummeren.

**8.6. Udtagelse og rengøring af bryggeenheden / Skyl bryggeenheden**

Ved behov, samt når displayet viser Meddelelse / instruktion, skal bryggeenheden tages ud, og skylles under rindende vand. Brug kun rent, **koldt** vand og aldrig et rengøringsmiddel!

- Bekræft Meddelelse / instruktion på displayet
- Følg anvisningerne på displayet, indtil programmet er slut, og bekræft hver gang med *drejeknappen*
- Åbn servicedøren på kabinettets højreside (træk den indvendige låseanordning i grebet lidt opad, og tag forsigtigt servicedøren af)
- Lås bryggerheden op (tryk den røde knap ned)
- Tag forsigtigt bryggeenheden ud ved hjælp af håndtaget
- Rengør bryggeenheden under rindende koldt vand, og **lad den derefter tørre**
- Sug/tag evt. kaffepulverrester ud af maskinen
- Sæt bryggeenheden forsigtigt ind igen, og tryk den, indtil den klikker (CLICK!) på plads
- Luk servicedøren (sæt tappen i ind i hullerne på servicedørens bageste side, og sørg for, at servicedøren klikker på plads)

**8.7. Regelmæssig manuel rengøring****i ANVISNING**

Følg venligst disse rengøringsanvisninger. Rengøring er yderst vigtigt, når det handler om fødevarer. Brug af og til lidt sæbevand til rengøring af afdrypningsbakken.

Apparatet er forsynet med baghjul. De gør det muligt at flytte maskinen rundt på et plant køkkenbord. På den måde kan der også gøres rent under apparatet.

- Rengør kabinettet ind- og udvendigt med en blød, fugtig klud uden at bruge rengøringsmiddel
- Tøm afdrypningsbakken og kaffegrumsbeholderen senest, når det angives på displayet (kun når apparatet er tændt, da apparatet kun på den måde kan registrere, at bakkerne tømmes)
- Efter at afdrypningsbakken og kaffegrumsbeholderen er taget ud, rengøres kabinettet indvendigt med en blød, fugtig klud uden rengøringsmiddel
- Vandbeholderen bør skylles hver dag med rent vand og fyldes igen med friskt, koldt vand
- Rengør opskummeren, slangen og udløbet regelmæssigt

### 8.8. Demontering og rengøring af opskummer

- Tag låget af det højdejusterbare kaffeudløb, skub opskummeren lidt ned, og tag den ud ved at hive den fremad, og skil den ad
- Rengør de adskilte dele grundigt, og saml efterfølgende opskummerens dele
- Sæt den sammensatte opskummer tilbage i det højdejusterbare kaffeudløb
- Sæt låget tilbage på det højdejusterbare kaffeudløb

#### ANVISNING

En gang imellem bør opskummeren skilles ad og rengøres grundigt under rindende vand. (Helt ideelt ville det være med regelmæssige intervaller og gerne hver gang, maskinen ikke skal anvendes i en periode!).



Låg på det højdejusterbare udløb

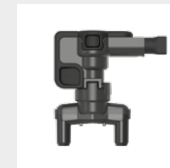

Sammensat opskummer



Enkelte dele af opskummeren

**i ANVISNING**

Du kan stadigvæk brygge drikke. Vi anbefaler dog altid straks at udskifte filteret.

**! ADVARSEL**

Sæt filteret **lige** ind, og drej ikke for hårdt.

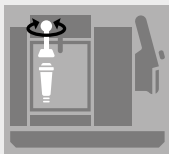

FILTER

Drej filteret ud / ind  
(i vandbeholderen)**! ADVARSEL**

Ved lavt vandforbrug skal filteret udskiftes mindst en gang hver 2. måned. Der vises ingen meddelelse på displayet. Du kan indstille ændringsdatoen med drejeskiven på toppen af filteret (månedsvisning).

STATUS FOR  
VEDLIGEHOELDELSE**8.9. Udskiftning af filter**

Efter ca. 50 l vand er filteret opbrugt og kan ikke filtrere mere vand. På displayet vises en meddelelse / indikation om at udskifte filteret.

- Vælg menupunktet **FILTER** i menuen **INDSTILLINGER**
- Vælg **UDSKIFT FILTER**
- Tøm vandbeholderen, skru det gamle filter ud af holdeanordningen i vandbeholderen ved hjælp af værktøjet for enden af måleskeen, og bortskaf det med husholdningsaffaldet
- Ved hjælp af værktøjet for enden af måleskeen skrues det nye filter forsigtigt ind i den dertil indrettede holdeanordning i vandbeholderen
- Følg anvisningerne på displayet, indtil programmet er slut, og bekræft hver gang med *drejknappen*
- Vent, efter lidt tid kommer der ikke mere vand ud af kaffeudløbet

Apparatet varmes op igen og er igen klar til brug.

**8.10. Status for vedligeholdelse**

Apparatet viser ved hjælp af statuslinjen, hvornår rengøring og afkalkning er nødvendig! Jo mere til højre statuslinjen befinder sig, jo mere nærmer tiden sig til, at det er nødvendigt at rengøre /afkalke maskinen.

- Vælg menupunktet **STATUS FOR VEDLIGEHOELDELSE** i menuen **VEDLIGEHOELDELSE**



## 9. PROBLEMER, MAN SELV KAN UDBEDRE

Skulle apparatet ikke fungere korrekt, er der i tabellen opført nogle årsager og mulige løsninger, man selv kan udføre.

Hvis systemet konstaterer en fejl, viser displayet en fejlmelding:

- **Notering af fejlmelding**
- **Sluk for apparatet**
- **Træk stikket ud**



### ADVARSEL

Hvis der opstår en fejl eller et problem, man ikke selv kan løse, bedes du kontakte din forhandler eller besøge vores servicetjeneste på [www.nivona.com](http://www.nivona.com).

For en hurtig, kompetent behandling af problemet har vi brug for følgende oplysninger:

- **NIVONA-kaffemaskinemodel**
- **Serienummer**
- Hvis i ens besiddelse:  
**Fejlnummer / fejlmelding**

### Typeskilt (eksempel)

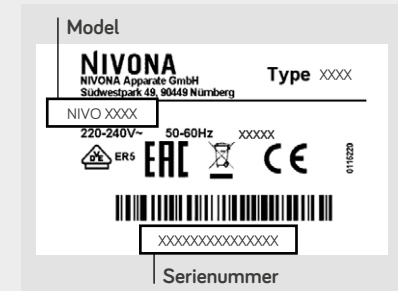

**i ANVISNING**

For at undgå problemer, skal følgende efterkommes:

- Tag altid vandbeholderen ud, når den skal fyldes
- Opbevar ikke kaffebønner i køleskabet
- Tøm altid bakkerne, når maskinen er tændt
- Anvend frisk og kold mælk

Problem	Årsag	Løsning
Det er ikke muligt at lave varmt vand eller mælke- / dampskum	Systemet er evt. tilkalket	Gennemfør en afkalkningsproces med høj dosis (se kapitel 8.5)
	Opskummeren er tilstoppet	Rens opskummeren grundigt. Til dette formål skal den skilles helt ad.
Ikke nok mælkeskum eller flydende skum	Opskummeren er tilstoppet	Rens opskummeren grundigt. Til dette formål skal den skilles helt ad
	Uegnet mælk	Brug koldt mælk
	Systemet er evt. tilkalket	Gennemfør en afkalkningsproces med høj dosis (se kapitel 8.5)
Kaffen drypper kun ud	Systemet er evt. tilkalket	Gennemfør en afkalkningsproces med høj dosis (se kapitel 8.5)
	Formalingsgraden er for fin / for grov	Indstil formalingsgraden finere / grovere (kapitel 7.2.)
	Pulverkaffen er for fin	Påfyld mindre kaffepulver
	Der er fyldt for meget kaffepulver i	Påfyld mindre kaffepulver
	Bryggeenheden er tilstoppet	Tag bryggeenheden ud, og rengør den (kapitel 8.6). Sæt bryggeenheden ind igen, og gennemfør en systemrengøring (kapitel 8.4.).
	Kaffeudløbene er tilstoppede	Gennemfør en systemrengøring (kapitel 8.4.)

Problem	Årsag	Løsning
Kaffen brygger ikke »skum«	Bryggeenheden er tilstoppet	Tag bryggeenheden ud, og rengør den (kapitel 8.6). Sæt bryggeenheden ind igen, og gennemfør en systemrengøring (kapitel 8.4.).
	Uegnet kaffesort	Skift kaffesort
	Bønnerne for gamle	Brug friske bønner
Høje lyde fra kværnen	Formalingsgraden er ikke tilpasset bønnen	Justér formalingsgraden (kapitel 7.2.)
	Fremmedlegeme i kværnen, f.eks. små sten	Kontakt NIVONA-telefonservice. Der kan stadig tilberedes pulverkaffe.

10.

## 10. TILBEHØRS- OG KAFFESORTIMENT

Vores aktuelle sortiment af tilbehør og sortiment, finder du på [www.nivona.com](http://www.nivona.com).

11.

## 11. KUNDESERVICE OG GARANTI

Hvis du er nødt til at indsende apparatet på grund af en fejl, så lad dampfunktionen køre igennem, så der ikke sidder vandrester i systemet.

### Sådan gøres apparatet klar til afsendelse | Afdampning af apparatet

- Vælg menupunktet **DAMPER UD** i menuen **VEDLIGEHOLDELSE**
- Følg anvisningerne på displayet, indtil programmet er slut, og bekræft hver gang med *drejeknappen*
- Tøm afdrypningsbakke, kaffegrumsbeholder, vandbeholder og så vidt muligt også kaffebønnebeholderen
- Sæt alle dele på plads igen
- Hvis det er muligt, pakkes apparatet ind i den originale emballage (der påtages intet ansvar for transportskader)



DAMPER UD



### ADVARSEL

Det igangværende program må ikke afbrydes!



### BETINGELSER FOR GARANTI OG KUNDESERVICE

Læs venligst de detaljerede betingelser for garanti og kundeservice på det vedlagte informationskort.

12.

## 12. EMBALLAGE OG BORTSKAFFELSE

Det er en god idé at gemme hele den originale emballage, i tilfælde af at der er et problem med apparatet, og det er nødvendigt at afsende det, da emballagen fungerer som beskyttelse ved transport.

Elektrisk og elektronisk udstyr indeholder ofte værdifulde eller miljøfarlige materialer, og det må derfor ikke behandles som normalt husholdningsaffald. restaffald eller håndteres forkert, kan det føre til skader på sundheden og miljøet. Derfor må det evt. defekte apparat

på ingen måde afleveres som restaffald, men skal derimod afleveres på den genbrugsstation, der er etableret i den pågældende kommune, til tilbagelevering og genanvendelse af gamle elektriske og elektroniske apparater.

Du kan få yderligere oplysninger på det ansvarlige rådhus, hos det firma, der står for affaldshåndteringen eller hos den forhandler, hvor apparatet er købt.

Filterpatroner skal bortskaffes med husholdningsaffaldet.

### 13. TEKNISKE DATA

Spænding	220-240 V AC, 50-60 Hz
Energiforbrug	1500 W
Overensstemmelsesmærke	CE
Maks. statisk pumpetryk	15 bar
Kapacitet i vandtanken	ca. 1,8 l
Kapacitet i kaffebønnebeholderen	ca. 250 g
Kapacitet i kaffegrumsbeholderen	ca. 10-15 portioner*
Kabellængde	ca. 1 m
Vægt	ca. 12 kg
Mål ( B x H x D)	ca. 24 x 34 x 48 cm
Bluetooth**	Frekvensbånd: Maks. 2.400 MHz - 2.483,5 MHz Sendeeffekt: 10 mW

\* afhænger af kaffens styrke

\*\* Hermed erklærer NIVONA Apparate GmbH, at radioudstyret opfylder betingelserne i EU-direktivet 2014/53/EU. Den fuldstændig tekst til EU-overensstemmelseserklæringen kan hentes på internetadressen på [www.nivona.com](http://www.nivona.com) under SERVICE - Download





**NIVONA**

**NIVONA** Apparate GmbH

Südwestpark 49  
D-90449 Nürnberg  
[www.nivona.com](http://www.nivona.com)

2023 © Copyright NIVONA Apparate GmbH, Tyskland  
Alle rettigheder forbeholdes

ANR 000138586  
BDA NIVO 8... DK Rev.00 02.09.2023