



*passion
for coffee*



NL Gebruiksaanwijzing

HARTELIJK WELKOM BIJ DE NIVONA-FAMILIE!

We zijn blij dat u ons uw vertrouwen hebt geschonken en voor een kwaliteitsproduct van NIVONA hebt gekozen. Daarvoor hartelijk **DANK**.

Lees dit document vóór het gebruik zorgvuldig door en neem vóór het eerste gebruik de veiligheidsinstructies in acht om veel plezier te hebben van uw NIVONA-apparaat.

Bewaar dit document goed dan kunt u het als naslagwerk gebruiken of aan een eventuele volgende eigenaar van het apparaat doorgeven.

Wij wensen u veel plezier met uw NIVONA-product en altijd een goede, aromatische koffie.

Hartelijke groeten van uw NIVONA-team!



GEBRUIKTE SYMBOLEN

In deze gebruiksaanwijzing worden de volgende symbolen gebruikt:



LET OP

Dit symbool wijst op mogelijke gevaren.



OPMERKING

Dit symbool attendeert u op bijzonderheden.



TIP

Dit symbool markeert aanvullende tips.

INHOUDSOPGAVE

1. VEILIGHEIDSIINSTRUCTIES.....	4	7. BASISINSTELLINGEN.....	15
1.1. Beoogd gebruik.....	4	7.1. Algemene instellingen.....	15
1.2. Algemeen gebruik.....	4	7.2. Maalgraad instellen.....	16
1.3. Beperking van de gebruikersgroep.....	5	7.3. Aroma Balance System.....	16
2. BEDIENINGSELEMENTEN.....	6	7.4. NIVONA App.....	17
3. BEDIENING VAN HET APPARAAT	7	8. REINIGING & ONDERHOUD	17
3.1. Functieknoppen.....	7	8.1. Opschuimer spoelen.....	18
3.2. Bediening met de rotary	7	8.2. Opschuimer reinigen.....	19
3.3. Pictogramfuncties.....	8	8.3. Systeem spoelen.....	19
4. EERSTE INGEBRUIKNAME.....	8	8.4. Systeem reinigen.....	20
4.1. Voorbereiding.....	8	8.5. Systeem ontkalken.....	21
4.2. Eerste-Start-Menu.....	9	8.6. Verwijderen en reinigen van de zetgroep	22
5. MENUNAVIGATIE	11	8.7. Regelmatig met de hand reinigen	22
6. KOFFIESPECIALITEITEN BEREIDEN.....	11	8.8. Opschuimer demonteren en reinigen.....	23
6.1. Speciale koffie kopen.....	11	8.9. Filter vervangen.....	24
6.2. Receptenmenu	12	8.10. Onderhoudsstatus.....	24
6.3. 2-kopsfunctie.....	13	9. PROBLEMEN ZELF VERHELPEN	25
6.4. Cappuccino-Connaisseur	13	10. ACCESSOIRES- & KOFFIE-ASSORTIMENT	28
6.5. Aromaprofiel.....	13	11. KLANTENSERVICE & GARANTIE	28
6.6. MIJN KOFFIE (voor individuele koffiespecialiteiten).....	13	12. VERPAKKING & VERWIJDERING	28
6.7. Gemalen koffie bereiden.....	14	13. TECHNISCHE GEGEVENS.....	29

1. VEILIGHEIDSINSTRUCTIES

LET OP

Reparaties aan elektrische apparaten mogen alleen worden uitgevoerd door professionals! Er kunnen aanzienlijke gevaren voor de gebruiker ontstaan door ondeskundige reparaties! Wanneer het apparaat anders dan voor het beoogd gebruik wordt gebruikt of verkeerd wordt bediend, zijn wij niet aansprakelijk voor eventuele schade!

LET OP

Het apparaat kan beschadigd raken door het bedienen van de Aan-/Uit-knop tijdens het zetproces! Schakel het apparaat pas uit als het zich in de rusttoestand bevindt!

LET OP

Verbrandingsgevaar! Bij het aanzuigen van stoom of heet water kan in het begin heet water uit de uitloop spuiten. Pak de uitloop alleen in afgekoelde toestand vast.

1.1. Beoogd gebruik

- Het apparaat mag alleen voor het beoogde doel worden gebruikt (gebruik alleen in een particuliere huishouding) en is niet voor commercieel gebruik bedoeld, dan vervalt de garantie (zie bijgevoegde garantievoorwaarden).

1.2. Algemeen gebruik

- Plaats het apparaat op een droog, vlak, stabiel oppervlak en gebruik het alleen binnenshuis. Plaats het apparaat niet op hete oppervlakken, in de buurt van heet wordende apparaten (bijv. kookplaat, friteuse) of in de buurt van vlammen.
- Het artikel mag niet in kasten of gesloten meubels worden gebruikt.
- De bedrijfsspanning en de netspanning moeten overeenkomen. Raadpleeg het typeplaatje op het apparaat.
- Het apparaat mag niet boven de 2000 meter boven zeeniveau worden gebruikt.
- Gebruik het apparaat niet als het netsnoer of de behuizing beschadigd zijn. Breng het netsnoer niet in contact met hete onderdelen.
- Wanneer het netsnoer van het apparaat beschadigd is, moet dit door de fabrikant of diens klantenservice of een gekwalificeerde professional worden vervangen, om gevaren te voorkomen.
- Dompel het apparaat nooit in water.
- Maak de stekker nooit nat en bescherm deze tegen vocht.
- Trek de stekker niet aan het netsnoer uit het stopcontact.

- Trek bij een defect de stekker onmiddellijk uit het stopcontact (nooit aan het netsnoer of aan het apparaat zelf trekken).
- Let er op dat het apparaat is uitgeschakeld en dat de stekker uit het stopcontact is getrokken voordat u onderhoud gaat plegen of het apparaat gaat reinigen.
- Bij een verkeerde bediening, verkeerd gebruik of ondeskundige reparaties wordt er geen aansprakelijkheid voor eventuele schade genomen. In dergelijke gevallen vervalt de garantie.
- Neem absoluut de reinigings- en ontkalkingsinstructies in acht! De garantie vervalt wanneer deze instructies niet in acht worden genomen.
- Het apparaat of individuele onderdelen ervan mogen nooit in de vaatwasser worden gereinigd. De garantie vervalt wanneer deze instructies niet in acht worden genomen.
- Laat het apparaat niet onnodig ingeschakeld staan.
- Trek bij langere afwezigheid gedurende meerdere dagen altijd de stekker uit het stopcontact.
- Gebruik de geïntegreerde koffiemolen alleen voor het malen van geroosterde en onbehandelde koffiebonen en niet voor andere levensmiddelen! Let er steeds op dat er zich geen vreemde deeltjes in de koffiebonen bevinden, ander vervalt de garantie.

- Bij een eventueel noodzakelijke reparatie van het apparaat (met inbegrip van het vervangen van het netsnoer!), neemt u contact op met de service-telefoon van NIVONA of de dealer waar u het apparaat heeft aangeschaft en stuurt u het apparaat na afspraak en met inachtneming van de paragraaf “Zo maakt u uw apparaat verzendklaar” in hoofdstuk 11 van dit document naar **NIVONA Zentralkundendienst, Südwestpark 49, D-90449 Nürnberg.**

1.3. Beperking van de gebruikersgroep

- Dit apparaat kan worden gebruikt door kinderen vanaf 8 jaar en daarboven en door personen met verminderde fysieke, sensorische of mentale vaardigheden of gebrek aan ervaring en kennis, wanneer deze personen onder toezicht staan of wanneer ze zijn geïnstrueerd over veilig gebruik van het apparaat en de mogelijke gevaren hebben begrepen. Kinderen mogen niet met het apparaat spelen. Reinigen en onderhoud van het apparaat door de gebruiker mogen niet worden uitgevoerd door kinderen, tenzij ze 8 jaar of ouder zijn en onder toezicht staan. Houd het apparaat en zijn snoer buiten het bereik van kinderen jonger dan 8 jaar.

2. BEDIENINGSELEMENTEN

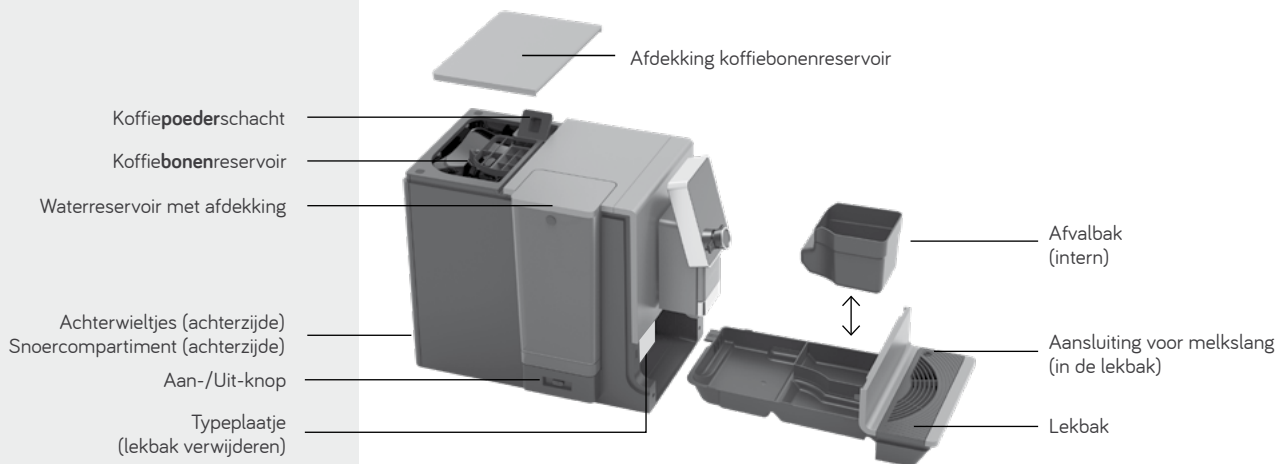

WELCOME-PACK

(meegeleverd)

- CLARIS vers waterfilter
- Gebruiksaanwijzing
- Garantiebepalingen
- Maatlepel
- 2 reinigingstabletten
- Teststrips (voor meting van de hardheid van het water)
- Aansluitslang voor melk

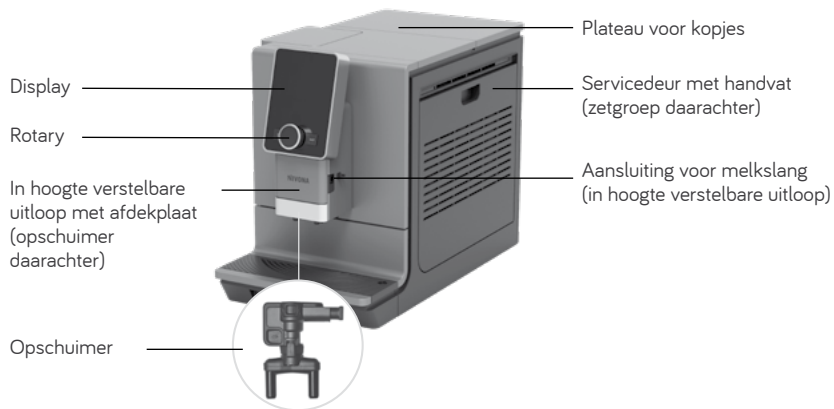

3. BEDIENING VAN HET APPARAAT

3.1. Functieknoppen

Het NIVONA-apparaat kan met de volgende knoppen worden bediend:



>

schakelen tussen de
hoofdmenu's



Rotary

navigeren / selecteren / wijzi-
gen / bevestigen door draaien
en drukken



exit

terug / afbreken / menu
verlaten

3.2. Bediening met de rotary

Draaien

Voor het selecteren / navigeren binnen de hoofdmenu's **Koffiespecialiteiten**, **Instellingen** en **Onderhoud**, evenals voor het wijzigen van de instellingsopties in het submenu en in het receptenmenu.

Kort drukken

Voor het activeren / bevestigen van de huidige gemarkeerde functie.

In het receptenmenu wordt door de eerste keer drukken de instellingsparameter geselecteerd, door opnieuw te drukken wordt de wijziging bevestigd.

Door kort te drukken tijdens het afgifteproces wordt dit proces afgebroken.

Lang drukken

Men komt in het menu **Koffiespecialiteiten** door lang te drukken in het receptenmenu en kan vervolgens de instellingen veranderen.



draaien



drukken

3.3. Pictogramfuncties

	Het actuele gemarkeerde pictogram in het menu is onderstreept. De beschrijving van de pictogrammen wordt onder het menu weergegeven.		Afbreken van een drankafgifte of verwijderen van een opgeslagen MIJN KOFFIE-specialiteit in het menu Koffiespecialiteiten
	Een knipperend <i>Rotary</i> -pictogram vereist een bevestiging		Starten van een drankafgifte in het menu Koffiespecialiteiten
	Voortgang van het proces in het menu Onderhoud		Wijzigingen opslaan



Ook **tijdens** een gestarte koffieafgifte kunnen verschillende parameters nog worden gewijzigd door aan de *Rotary* te draaien, **mits ze optisch nog zijn gemarkeerd**.

Een drankafgifte kan ofwel met **exit** ofwel met  worden afgebroken. Wanneer de afgifte wordt afgebroken terwijl de parameters nog knipperen, moet er 2x op het pictogram  worden gedrukt.

4.

4. EERSTE INGEBRUIKNAME

4.1. Voorbereiding

-  Apparaat en meegeleverde onderdelen uit de verpakking halen
-  Apparaat op een vlak en droog werkvlak plaatsen (de ventilatiesleuven mogen niet worden afgedekt)
-  Netsnoer aansluiten op een vakkundig geïnstalleerd stopcontact (de niet benodigde lengte snoer blijft in het snoercompartiment achter)

- Melkslang aansluiten op de in hoogte verstelbare uitloop en lekschaal
- Apparaat inschakelen

Wanneer het apparaat **na de eerste ingebruikname** wordt ingeschakeld, warmt het eerst op. Wanneer automatisch spoelen bij inschakelen is ingesteld, toont het display **Systeem spoelt** en wordt het spoelproces automatisch gestart. Wanneer automatisch spoelen bij inschakelen is gedeactiveerd, toont het display **A.U.B. systeem spoelen** en moet het spoelproces door te drukken op de *Rotary* worden gestart.

4.2. Eerste-Start-Menu

De instructies op het display voeren u comfortabel en stap voor stap door het Eerste-Start-Menu.

Taal instellen

- Taal met de *Rotary* selecteren en bevestigen

Filter instellen

- Filterinstelling met de *Rotary* selecteren

Werking met filter

- Instelling in het menu op **Ja** instellen
- Schroef het filter met de montagehulp aan het einde van de maatlepel in het waterreservoir en met de *Rotary* bevestigen.

Werking zonder filter (fabrieksinstelling)

- Instelling in het menu op **Nee** instellen en met de *Rotary* bevestigen
- Bij gebruik van het apparaat zonder filter, moet de waterhardheid in de volgende stap worden ingevoerd.



Melkslang – aangesloten op leksbak

i OPMERKING

Details over de **bediening van het apparaat** vindt u in Hoofdstuk 3 vanaf pagina 7.



SCAN ME!

! LET OP

Plaats het filter **recht** en niet te vast aan-draaien!

i OPMERKING

Wanneer het apparaat met filter wordt gebruikt is ont-kalken minder vaak nodig.



Filter in de watertank draaien

Teststrips	Hardheidsgraad	Waterhardheid display
≤ 1 rode stip	0 - 9°	NIVEAU 1
2 rode stippen	10 - 14°	NIVEAU 2
3 rode stippen	15 - 19°	NIVEAU 3 (fabrieksinstelling)
≥ 4 rode stippen	≥ 20°	NIVEAU 4



Waterreservoir vullen



Bonen vullen

OPMERKING

Bij de eerste ingebruikname is de maalkamer nog leeg. Het kan gebeuren dat er na de eerste keer malen op het display **Koffiebonen bijvullen** verschijnt en het apparaat geen koffie maakt.

➤ Druk nogmaals op de *Rotary* voor nog een afgifte, dan wordt het proces herhaald



Systeem vullen/spoelen

Waterhardheid instellen*

- Meegeleverde teststrips kort in het water dompelen, afschudden en na 1 minuut het testresultaat aflezen
- Afgelezen waterhardheid in het menu selecteren met de *Rotary* en bevestigen

Waterreservoir vullen (> 0,5 l)

- Waterreservoir **uittemen**, vers koud water zonder koolzuur (geen mineraalwater) in het waterreservoir vullen, het reservoir terugplaatsen en met de *Rotary* bevestigen

Vul de tank niet met andere vloeistoffen en koolzuurhoudende vloeistoffen omdat anders de garantie vervalt!

Koffiebonenreservoir vullen

- Vul het bonenreservoir met onbehandelde, geroosterde koffiebonen zonder vreemde deeltjes of vervuiling en zonder suiker, sluit daarna het aroma-behoudende deksel weer goed en bevestig met de *Rotary*

Systeem vullen / spoelen, filter spoelen

- Plaats een grote bak (> 0,5 l) onder de uitloop en bevestig met de *Rotary*
- Bij Werking **met** filter moet er opnieuw met de *Rotary* worden bevestigd om het systeem te vullen en het filter te spoelen
- Wacht tot er geen water meer uit de uitloop komt, leeg vervolgens de bak

* bij werking zonder filter

Bedienings-tutorial

Aan het einde van de eerste ingebruikname verschijnt er een korte tutorial over de bediening van het apparaat. Alle bedieningsfuncties, die bij het verschijnen moeten worden uitgevoerd, worden achterelkaar op het display weergegeven. Zodra een bedieningsfunctie is uitgevoerd verschijnt de volgende. Met **exit** wordt de tutorial afgebroken.

Alle instellingen die tijdens de eerste ingebruikname werden vastgelegd kunnen te allen tijde in het menu **Instellingen** worden gewijzigd.

5. MENUNAVIGATIE

In het NIVONA-apparaat kunt u kiezen tussen de hoofdmenu's **Instellingen**, **Koffiespecialiteiten** en **Onderhoud**. Binnen deze hoofdmenu's kunnen alle beschikbare functies van het apparaat worden uitgevoerd.

Gedetailleerde informatie over de navigatie binnen en tussen de hoofdmenu's vindt u in Hoofdstuk 3 vanaf pagina 7.

6. KOFFIESPECIALITEITEN BEREIDEN

6.1. Speciale koffie kopen

- Selecteer de gewenste koffiespecialiteit in het menu **Koffiespecialiteiten**
- Sluit voor koffiespecialiteiten met melk het met melk gevulde melkreservoir (melkcontainer, melkkoeler, tetrapack, e.a.) aan op het onderste uiteinde van de melkslang. Het bovenste uiteinde blijft in de uitloop zitten
- Door kort te drukken op de geselecteerde koffiespecialiteit wordt de drankafgifte meteen geactiveerd



Instellingen



Koffiespecialiteiten



Onderhoud



schakelen
tussen de
hoofdmenu's



terug / afbreken /
menu verlaten



Koffiespecialiteiten



Melkbron aansluiten

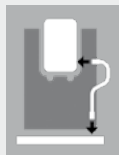

Slang aansluiten



Melkschuimer wordt gespoeld

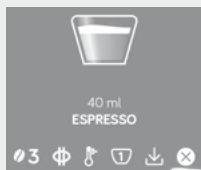

Receptenmenu

- Na beëindiging van de afgifte van een koffiespecialiteit met melk verschijnt in het display de melding / vraag over het spoelen van de opschuimer. De opschuimer moet dan zo snel mogelijk worden gespoeld, uiterlijk vóór het uitschakelen van het apparaat. Sluit hiertoe de slang weer op de lekbak aan en selecteer en bevestig de melding / vraag op het display met de *Rotary*. Volg de instructies op het display tot aan het einde van het programma en bevestig ze allemaal met de *Rotary*.

6.2. Receptenmenu

Het Receptenmenu is een submenu in de afzonderlijke koffiespecialiteiten. Hier kunnen de fabriekinstellingen voor recepten individueel worden gewijzigd en opgeslagen.

- Door lang indrukken van de *Rotary* op het pictogram van een koffiespecialiteit komt u in het **Receptenmenu** van de drank

Instelbare parameters in het Receptenmenu:

	Koffiesterkte		1- of 2-kopsfunctie	80 ml — 80 ml — 40 ml	Aantal (koffie / melkschuim / water / melk, afhankelijk van de koffiespecialiteit)
	Temperatuur		Aromaprofiel (DYNAMIC, CONSTANT, INTENSE)		

- Door kort te drukken op het pictogram **Opslaan** wordt het recept van de drank met gewijzigde parameters opgeslagen
- Door kort te drukken op het pictogram **Start** wordt de drankafgifte met de gewijzigde parameters geactiveerd



Opslaan



Drankafgifte starten in het Receptenmenu

6.3. 2-kopsfunctie*

Om van dezelfde drank twee koppen na elkaar te krijgen, moet er een tweede kop onder de uitloop worden geplaatst en vervolgens ofwel

- de Rotary tweemaal kort achter elkaar indrukken voor het starten van de bereiding (voor de huidige afgifte) ofwel
- wijzigen van het koppen-pictogram in het Receptenmenu van de koffiespecialiteit (als permanente receptinstelling)

6.4. Cappuccino-Connaisseur

Door wijziging van de volgorde in het volgorde-pictogram kunnen cappuccino- of café latte-liefhebbers **in het receptenmenu** vastleggen, of eerst de melk of eerst de koffie in het kopje komt.

6.5. Aromaprofiel

Door het aromaprofiel (DYNAMIC | CONSTANT | INTENSE) **in het Receptenmenu** te wijzigen, worden het zetproces en extractiegehalte van de bonen en daarmee de smaak van de koffie veranderd (zie ook hoofdstuk 7.3. Aroma Balance System op pagina 16).

6.6. MIJN KOFFIE (voor individuele koffiespecialiteiten)

Met het NIVONA-apparaat kunnen tot 9 verschillende dranken helemaal individueel worden ingesteld, benoemd en opgeslagen.

- Selecteer hiertoe in het menu **Koffiespecialiteiten** het menupunt **MIJN KOFFIE**
- Selecteer door lang te drukken een bestaande drank of voeg met + een nieuwe toe



1 kopje



2 kopjes



eerst melk

eerst
koffie

DYNAMIC



CONSTANT



INTENSE

MIJN
KOFFIE

* niet alleen voor CAFFÈ AMERICANO, HEET WATER, MIJN KOFFIE, gemalen koffie



Opslaan

Bevestigen van
de verwijdering

Koffiepoeder bijvullen

**LET OP**

De poederschacht is geen voorraadreservoir. Doe daarom niet meer dan één portie in de schacht en gebruik alleen verse vacuümverpakt poeder van gemalen bonen.

Er mag geen oploskoffie worden gebruikt!

**OPMERKING**

Wanneer u de poederschacht per ongeluk hebt geopend – of u hebt geen drankafgifte gestart nadat u het poeder hebt bijgevuld – wordt het apparaat ca. 1 minuut nadat het deksel weer werd gesloten automatisch gespoeld en is dan weer klaar voor gebruik.

- Basisrecept (Koffiespecialiteit) selecteren, naam geven (evt. voorinstelling MIJN KOFFIE verwijderen en naam met **OK** opslaan), recept individueel instellen en opslaan
- Een opgeslagen **MIJN KOFFIE-recept** kan door lang drukken op de *Rotary* op het betreffende pictogram worden gewijzigd, bewerkt en door bevestiging van verwijdering ook worden verwijderd

6.7. Gemalen koffie bereiden

- Open het deksel van de koffiepoederschacht (onder de afdekking rechtsboven op het apparaat)
- Het display toont **Koffiepoeder plaatsen en poederschacht sluiten**
- Vullen met een afgestreken maatlepel koffiepoeder
- Afdekking en klep sluiten
- Het display geeft aan wanneer de gemalen koffie klaar is
- Plaats het kopje in het midden onder de koffie-uitloop
- Selecteer de drank in het menu **Koffiespecialiteiten**
- Bereiding starten



Instellingen

7. BASISINSTELLINGEN

7.1. Algemene instellingen

Alle volgende parameters kunnen in het menu **Instellingen** met behulp van de *Rotary* worden gewijzigd, bewerkt of getest.

 <p>LIVE-PROGRAMMERING</p> <ul style="list-style-type: none"> – Wijzigen en opslaan van de receptinstelling tijdens een lopende afgifte (koffiespecialiteit selecteren en de instructies op het display volgen) 	 <p>TIJDEN</p> <ul style="list-style-type: none"> – Automatische inschakeltijd activeren/deactiveren (inschakelen van de actuele tijd en inschakeltijd) – Automatische uitschakeltijd activeren/deactiveren* – Tijd instellen** (verschijnt alleen bij geactiveerde inschakeltijd) 	 <p>COMFORT SETTINGS</p> <ul style="list-style-type: none"> – Energiebesparings- (ECO-) modus activeren/deactiveren*** – Helderheid van het display instellen – Automatische inschakelspoeling activeren/deactiveren
 <p>FILTER</p> <ul style="list-style-type: none"> – Instellen werking met/zonder filter 	 <p>WATERHARDHEID</p> <ul style="list-style-type: none"> – Instellen van de waterhardheid (wordt alleen getoond bij werking zonder filter) 	 <p>TAAL</p> <ul style="list-style-type: none"> – Instelling van de taal
 <p>STATISTIEK</p> <ul style="list-style-type: none"> – Weergave van de afgifte per koffiespecialiteit en de uitgevoerde onderhoudsfuncties sinds de ingebruikname 	 <p>FABRIEKSINSTELLINGEN</p> <ul style="list-style-type: none"> – Recepten, instellingen en bluetooth kunnen hier worden gereset naar de fabrieksinstellingen 	 <p>BLUETOOTH</p> <ul style="list-style-type: none"> – Verbinding met smartphone/tablet en bediening van het apparaat met de NIVONA App

*  **LET OP**

Door de uitschakeltijd te verlengen, neemt het energieverbruik toe. Gedetailleerde informatie over het energieverbruik is te vinden onder de QR-code in hoofdstuk 13 op p. 29.

** Na verbreken van de verbinding met de stroomaansluiting moet de tijd opnieuw worden ingesteld.

*** Wanneer de *Rotary* gedurende langere tijd niet wordt gebruikt, schakelt het apparaat automatisch in de **ECO-modus**. Op het display verschijnt een schermbeveiliging. Door gebruik van de *Rotary* kan de **ECO-modus** worden verlaten.



Service deur
openen/sluiten

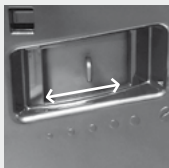

Maalgraad instellen

LET OP

De maalgraad mag uitsluitend worden ingesteld bij een lopend maalwerk!

Afhankelijk van de roostering van de koffiebonen kan het maalwerk dienovereenkomstig worden aangepast. Wij adviseren om het maalwerk altijd op een gemiddelde instelling te laten staan.

OPMERKING

Bij wijzigen van de maalgraad raden wij aan:

- voor lichte roosteringen een fijnere instelling (regelaar verder naar links),
- voor donkere roosteringen een grovere instelling (regelaar verder naar rechts).

7.2. Maalgraad instellen

Voor het wijzigen van de maalgraad:

- open de servicedeur rechts op de behuizing (trek hiertoe de ontgrendeling in de greep lichtjes naar boven en verwijder de servicedeur vervolgens voorzichtig van de behuizing)
- Zet een kopje onder de in hoogte verstelbare uitloop
- *Rotary* in het menu **Koffiespecialiteiten** instellen op **ESPRESSO**, vervolgens op de *Rotary* drukken
- Wijzig de maalgraad, terwijl de molen maalt, door de regelaar rechtsboven te verschuiven (naar links = fijner, naar rechts = grover)
- Sluit de servicedeur weer (pennetjes aan de onderkant van de servicedeur in de uitsparingen geleiden, vervolgens de servicedeur erin drukken tot deze vastklikt)

7.3. Aroma Balance System

Het NIVONA-apparaat is uitgerust met het **Aroma Balance System**, dat voor elke smaak het beste uit de bonen haalt. De drie aromaprofielen DYNAMIC, CONSTANT en INTENSE zorgen bij dezelfde bonen, dezelfde koffiesterkte en dezelfde hoeveelheid water voor een verschillende smaak.



DYNAMIC



CONSTANT



INTENSE

7.4. NIVONA App

Het NIVONA-apparaat kan via de NIVONA App worden geregeld en bediend omdat het is uitgerust met een bluetooth-interface.

- Download de NIVONA App uit de Google Play Store (Android) of uit de Apple App Store (iOS) op het mobiele apparaat.
- Selecteer in het menu **Instellingen** het menupunt **BLUETOOTH** en activeer bluetooth door middel van **Verbinden** op het NIVONA-apparaat
- Activeer bluetooth op het mobiele apparaat en verbindt het via de NIVONA App met het NIVONA-apparaat

Nu kan het NIVONA-apparaat via de app worden bediend en geregeld.

8. REINIGING & ONDERHOUD

Alle reinigings- en onderhoudsprogramma's kunnen over het algemeen in het menu **Onderhoud** worden geselecteerd en gestart. Wanneer er op het display een melding/verzoek over een reinigings-/onderhoudsactiviteit verschijnt, kan dit programma ook direct via de melding/verzoek worden gestart.

- Selecteer en bevestig het verzoek met de *Rotary* of
- Selecteer het menu **Onderhoud**
- Selecteer het reinigings- of onderhoudsprogramma en start dit met de *Rotary*

Het apparaat start het betreffende reinigings- of onderhoudsproces en geeft verdere instructies in het display.

- Volg de instructies op het display tot aan het einde van het programma en bevestig ze allemaal met de *Rotary*.



BLUETOOTH



Onderhoud

**LET OP**

Het lopende programma mag niet worden onderbroken!



OPSCHUIMER
SPOELEN

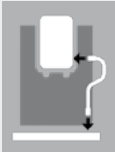

Slang
aansluiten

8.1. Melkschuimer spoelen

Na het bereiden van koffiespecialiteiten met melk wordt er in het display verzocht om de opschuimer te spoelen. Dit moet dan zo snel mogelijk worden gedaan, echter uiterlijk vóór het uitschakelen van het apparaat. Ga hiervoor als volgt te werk:

- Selecteer en bevestig het verzoek met de *Rotary* of
- Selecteer in het menu **Onderhoud** het menupunt **OPSCHUIMER SPOELEN**
- Sluit de meegeleverde slang met het ene uiteinde op de in hoogte verstelbare uitloop aan, steek het andere uiteinde in de lekbak en bevestig dit met de *Rotary*
- Plaats een voldoende grote bak (> 0,5 l) onder de uitloop en bevestig met de *Rotary*

Het apparaat start het spoelproces. Zodra de spoelcyclus is beëindigd, warmt het apparaat op en is dan weer gereed voor gebruik.

8.2. Opschuimer reinigen

- Selecteer en bevestig de melding/het verzoek met de *Rotary* of
- Selecteer in het menu **Onderhoud** het menupunt **OPSCHUIMER REINIGEN**
- Een beetje reiniger (advies: NIVONA CreamClean-melksysteemreiniger) en water in een bak doen (min. 0,3 l)
- Raadpleeg voor de mengverhouding de informatie van de fabrikant van het reinigingsmiddel
- Volg de instructies op het display tot aan het einde van het programma en bevestig ze allemaal met de *Rotary*

Het apparaat warmt vervolgens op en is dan weer gereed voor gebruik.

8.3. Systeem spoelen

Het systeem moet van tijd tot tijd worden gespoeld.

- Selecteer in het menu **Onderhoud** het menupunt **SYSTEEM SPOELEN**. Het display toont **Systeem spoelt**

Zodra de spoelcyclus is beëindigd, warmt het apparaat op en is dan weer gereed voor gebruik.



LET OP

Het lopende programma mag niet worden onderbroken!



OPMERKING

Er verschijnt een melding/verzoek op het display wanneer de opschuimer moet worden gereinigd.



OPSCHUIMER
REINIGEN



SCAN ME!



LET OP

Het lopende programma mag niet worden onderbroken!



SYSTEEM
SPOELEN

**LET OP**

Het lopende programma mag niet worden onderbroken!

Plaats pas reinigingstabletten in de ronde opening van de zetgroep wanneer het apparaat hierom vraagt.



SYSTEEM
REINIGEN



SCAN ME!

**OPMERKING**

Er verschijnt een melding/verzoek op het display wanneer het apparaat moet worden gereinigd. Drankafgifte kan gewoon plaatsvinden. We adviseren echter om het reinigingsprogramma zo snel mogelijk uit te voeren om de garantie niet in gevaar te brengen.

8.4. Systeem reinigen

- Plaats een voldoende grote bak (> 0,5 l) onder de in hoogte verstelbare uitloop
- Selecteer en bevestig het verzoek met de *Rotary* of
- Selecteer in het menu **Onderhoud** het menupunt **SYSTEEM REINIGEN**
- Volg de instructies op het display tot aan het einde van het programma en bevestig ze allemaal met de *Rotary*

Het apparaat warmt vervolgens op en is dan weer gereed voor gebruik.

8.5. Systeem ontkalken



LET OP

Het lopende ontkalkingsprogramma mag niet worden onderbroken!

Gebruik voor de ontkalking nooit azijn of middelen op azijnbasis, maar altijd commerciële **vloebare producten** die worden aanbevolen voor volautomatische koffie-apparaten (advies: NIVONA PREMI-UM vloeibare ontkalker).

Vóór het starten van het ontkalkingsprogramma moet het filter (indien aanwezig) uit het waterreservoir worden verwijderd.

Houd bij het ontkalken de exacte volgorde van de aanwijzingen in het display aan!

Vul het reservoir eerst met de passende hoeveelheid **water** tot de 0,5 l markering en voeg **daarna** het **ontkalkingsmiddel** toe. **Nooit in omgekeerde volgorde!** Let op de instructies van de fabrikant van het ontkalkingsmiddel.

- Selecteer en bevestig het verzoek met de *Rotary* of
- Selecteer in het menu **Onderhoud** het menupunt **SYSTEEM ONTKALKEN**
- Plaats een voldoende grote bak (> 0,5 l) onder de in hoogte verstelbare uitloop
- Volg de instructies op het display tot aan het einde van het programma en bevestig ze allemaal met de *Rotary*

Het apparaat warmt vervolgens op en is dan weer gereed voor gebruik.



LET OP

Verwijder resten van het ontkalkingsmiddel op de behuizing onmiddellijk met een vochtige doek!



SYSTEEM
ONTKALKEN



SCAN ME!



OPMERKING

Er verschijnt een melding/verzoek op het display wanneer het apparaat moet worden ontkalkt. (het ontkalkingsprogramma kan ook te allen tijde handmatig worden gestart). Drinkafgifte kan gewoon plaatsvinden. We adviseren echter om het ontkalkingsprogramma zo snel mogelijk uit te voeren om de garantie niet in gevaar te brengen.

**LET OP**

Reinig de zetgroep minimaal maandelijks. Anders kan de garantie komen te vervallen.



Service deur
openen/sluiten



Ontgrendel de
zetgroep

**LET OP**

Dompel het apparaat nooit in water!

Gebruik geen schuurmiddelen voor de reiniging.

Opgedroogde melkresten zijn lastig te verwijderen. Reinig daarom alles zorgvuldig, direct na het afkoelen! Geef altijd gehoor aan melding/verzoek in het display voor spoelen en reinigen van de opschuimer.

8.6. Verwijderen en reinigen van de zetgroep

Verwijder indien nodig de zetgroep en reinig deze onder stromend water. Gebruik hiervoor nooit een reinigingsmiddel maar uitsluitend zuiver, **koud** water!

- Open de servicedeur rechts op de behuizing (trek hiertoe de ontgrendeling in de greep lichtjes naar boven en verwijder de servicedeur vervolgens voorzichtig van de behuizing)
- Ontgrendel de zetgroep (rode schakelaar naar boven drukken en de handgreep naar links draaien tot aan de aanslag en tot hij op zijn plek klikt)
- Haal de zetgroep er voorzichtig aan de handgreep uit
- Reinig de zetgroep onder stromend, koud water en **daarna laten drogen**
- Plaats de zetgroep voorzichtig weer terug en vergrendel hem (rode schakelaar ingedrukt houden en de handgreep tot aan de aanslag en het vastklikken naar rechts draaien)
- Sluit de servicedeur weer (pennetjes aan de onderkant van de servicedeur in de uitsparingen geleiden, vervolgens de servicedeur erin drukken tot deze vastklikt)

8.7. Regelmatig met de hand reinigen

**OPMERKING**

Volg deze reinigingsinstructies. Juist in de omgang met levensmiddelen is de hoogste mate van hygiëne een must.

Let er bij de reiniging van de lekbak op dat de beide metalen contactpunten en hun tussenruimtes aan de achterkant van de bak altijd schoon en droog zijn. Gebruik af en toe een beetje zeepsop voor het reinigen van de lekbak.

Het apparaat is voorzien van achterwielletjes. Hierdoor is verplaatsing op een vlak werkvlak mogelijk. Zo kan er ook onder het apparaat worden gereinigd.

- Reinig de behuizing binnen en buiten allen met een zachte, vochtige doek zonder reinigingsmiddelen
- Leeg de lekbak en de afvalbak uiterlijk wanneer dit in het display wordt aangegeven (voer dit legen alleen uit wanneer het apparaat is ingeschakeld, alleen op die manier registreert het apparaat dat de bakken werden geleegd)
- Reinig de behuizing van binnen met een zachte, vochtige doek en zonder reinigingsmiddelen, nadat de lekbak en de afvalbak zijn verwijderd.
- Het waterreservoir moet dagelijks met schoon water worden gespoeld en met vers, koud water opnieuw worden gevuld
- Reinig de opschuimer, de slang en de uitloop regelmatig

8.8. Opschuimer demonteren en reinigen

- Verwijder de afdekplaat van de in hoogte verstelbare uitloop, duw de opschuimer lichtjes naar beneden en haal deze er vervolgens naar voren toe uit en demonteer hem in zijn individuele onderdelen.
- Reinig de individuele onderdelen grondig en zet de opschuimer weer in elkaar
- Plaats de in elkaar gezette opschuimer weer terug in de in hoogte verstelbare uitloop
- Plaats de afdekplaat weer terug op de in hoogte verstelbare uitloop

i OPMERKING

De opschuimer moet van tijd tot tijd (idealiter voor elke langere bereidingspauze, maar in ieder geval regelmatig) worden gedemonteerd in individuele onderdelen en vervolgens onder schoon water worden afgespoeld.



Afdekplaat op in hoogte verstelbare uitloop



In elkaar gezette opschuimer



Individuele onderdelen van de opschuimer

OPMERKING

De drankafgifte gaat gewoon door. We adviseren echter om het filter meteen te vervangen.

LET OP

Plaats het filter **recht** en niet te vast aandraaien



Het filter uit-/indraaien (in het waterreservoir)



FILTER

LET OP

Bij een gering waterverbruik moet u het filter uiterlijk na twee maanden vervangen. Er verschijnt dan geen melding in het display. U kunt met de draaischijf op de kop van het filter (maand-weergave) de vervangingsdatum instellen.

ONDERHOUDS-
STATUS**8.9. Filter vervangen**

Nadat er ca. 50 l water doorheen is gelopen werkt het filter niet meer. In het display verschijnt een melding/verzoek voor het vervangen van het filter.

- Selecteer in het menu **Instellingen** het menupunt **FILTER**
- Selecteer **Ja** zodat het apparaat weet dat er momenteel een filter is geplaatst
- Selecteer **Filter vervangen**
- Leeg het waterreservoir; schroef het oude filter met behulp van de montagehulp aan het uiteinde van de maatlepel voorzichtig uit de houder in het waterreservoir en verwijder dit met het huisvuil
- Schroef het nieuwe filter met de montagehulp aan het uiteinde van de maatlepel voorzichtig in de daarvoor bestemde houder in het waterreservoir
- Volg de instructies op het display tot aan het einde van het programma en bevestig ze allemaal met de *Rotary*
- Wacht totdat er na enige tijd geen water meer uit de uitloop komt

Het apparaat warmt vervolgens op en is dan weer gereed voor gebruik.

8.10. Onderhoudsstatus

Het apparaat toont aan de hand van progressiebalken of er binnenkort een reiniging of ontkalking is gepland. Hoe verder de progressiebalken naar rechts opschuiven, des te dichterbij komt de noodzakelijke reiniging/ontkalking.

- Selecteer in het menu **Onderhoud** het menupunt **STATUS ONDERHOUD**

9. PROBLEMEN ZELF VERHELPEN

Wanneer het apparaat eens niet normaal functioneert, vindt u in de volgende tabel enkele oorzaken en mogelijkheden voor het verhelpen van problemen.

Wanneer het systeem een fout detecteert, verschijnt er in het display een foutmelding:

- **Foutmelding noteren**
(Fout 8 kan volgens de tabel op pagina 26/27 in bepaalde gevallen zelf worden verholpen)
- **Apparaat uitschakelen**
- **Stekker uit het stopcontact trekken**



LET OP

Wanneer er zich een fout of probleem voordoet dat niet door uzelf kan worden verholpen kunt u contact opnemen met de dealer of gaat u naar de service-omgeving op www.nivona.com.

Voor een snelle, competente verwerking van het probleem zijn de volgende gegevens belangrijk

- **Model** van het NIVONA-product
- **Serienummer**
- Indien aanwezig:
Foutnummer/foutmelding

Typeplaatje (voorbeeld)

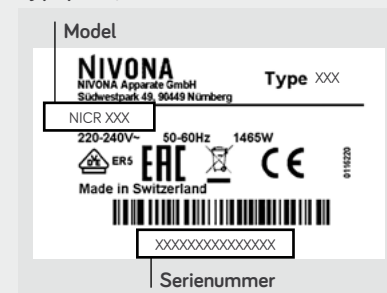

 **OPMERKING**

Ter voorkoming van problemen moet u letten op de volgende zaken:

- Haal het waterreservoir om het te vullen altijd uit het apparaat
- Bewaar koffiebonen niet in de koelkast
- Leeg de bakken altijd met een ingeschakelde machine
- Gebruik verse en gekoelde melk

Probleem	Oorzaak	Probleemoplossing
Geen afgifte van heet water of melkschuim/ stoom mogelijk	Systeem is eventueel verkalkt	Voer een hooggedoseerde ontkalking uit (hoofdstuk 8.5)
	Opschuimer is verstopt	Opschuimer grondig reinigen, deze daartoe volledig demonteren
Te weinig melkschuim of vloeibaar schuim	Opschuimer is verstopt	Opschuimer grondig reinigen, deze daartoe volledig demonteren
	Niet geschikte melk	Gebruik koude melk
	Systeem is eventueel verkalkt	Voer een hooggedoseerde ontkalking uit (hoofdstuk 8.5)
Koffie loopt alleen druppelsgewijs	Systeem is eventueel verkalkt	Voer een hooggedoseerde ontkalking uit (hoofdstuk 8.5)
	Maalgraad is te fijn/te grof	Maalgraad grover/fijner instellen (hoofdstuk 7.2)
	Koffiepoeder is te fijn	Gebruik grover koffiepoeder
	Teveel koffiepoeder bijgevoeld	Minder koffiepoeder bijvullen
	Zetgroep is verstopt	Verwijder de zetgroep en reinig deze (hoofdstuk 8.6). Plaats de zetgroep terug en voer systeemreiniging uit (hoofdstuk 8.4)
	De koffieuitlepen zijn verstopt	Voer een systeemreiniging uit (hoofdstuk 8.4)

Probleem	Oorzaak	Probleemoplossing
Koffie “schuimt” niet	Zetgroep is verstopt	Verwijder de zetgroep en reinig deze (hoofdstuk 8.6). Plaats de zetgroep terug en voer een systeemreiniging uit (hoofdstuk 8.4).
	Niet geschikte koffiesoorten	Koffiesoorten wisselen
	Bonen niet meer vers geroosterd	Gebruik verse bonen
Veel lawaai in het maalwerk	Maalgraad niet op koffiebonen afgestemd	Maalgraad optimaliseren (hoofdstuk 7.2)
	Vreemde deeltjes in het maalwerk, bijv. steentjes	Bel de NIVONA servicelijn; poederkoffie kan gewoon worden bereid
In het display verschijnt Fout 8 Service-tel	De zetgroep kan niet juist worden gepositioneerd door de aandrijving	Schakel het apparaat uit en trek de stekker eruit. Steek de stekker weer in het stopcontact en schakel het apparaat in. Verwijder de zetgroep en reinig de zetgroep wanneer het apparaat weer gebruiksklaar is (hoofdstuk 8.6).
Ondanks geleegde bakken verschijnt er BAKKEN LEGEN in het display	De ruimte tussen de contactpunten aan de achterkant van de lekbak is vervuild	Reinig de ruimte tussen de contactpunten met water en een beetje spoelmiddel en een borstel, droog de ruimte daarna af

DE

GB

FR

NL

PL

RU



LEEGSTOMEN



SCAN ME!



LET OP

Het lopende programma mag niet worden onderbroken!



VOORWAARDEN GARANTIE & KLANTENSERVICE

U vindt de gedetailleerde voorwaarden voor garantie en klantenservice in het meegeleverde informatieblad.

10.

10. ACCESSOIRES- & KOFFIE-ASSORTIMENT

U vindt ons huidige assortiment en accessoires onder www.nivona.com.

11.

11. KLANTENSERVICE & GARANTIE

Wanneer u het apparaat vanwege een defect op moet sturen, dient u het eerst leeg te stomen zodat er geen restwater in het systeem blijft zitten.

Zo maakt u uw apparaat verzendklaar | stoomt u het leeg

- Selecteer in het menu **Onderhoud** het menupunt **LEEGSTOMEN**
- Volg de instructies op het display tot aan het einde van het programma en bevestig ze allemaal met de *Rotary*
- Leeg lekbak, afvalbak, waterreservoir en indien mogelijk het koffiebonenreservoir
- Plaats alle onderdelen weer terug
- Pak het apparaat idealiter in de originele verpakking in (wij zijn niet aansprakelijk voor transportschade)

12.

12. VERPAKKING & VERWIJDERING

Bewaar de complete originele verpakking ter bescherming tijdens het transport bij een eventueel geval voor de klantenservice.

Elektrische en elektronische apparaten bevatten vaak nog waardevolle materialen of materialen die schadelijk zijn voor het milieu en mogen daarom niet als normaal huisvuil worden behandeld. U kunt de menselijke gezondheid en het milieu schaden als u ze bij het huisvuil zet of ze verkeerd behandelt. Daarom mag u het defecte apparaat in geen geval bij het

huisvuil zetten, maar dit in plaats daarvan aanbieden bij de daarvoor ingerichte verzamel- en recyclingpunten van de gemeente voor oude elektrische en elektronische apparaten.

Meer informatie hierover vindt u bij het bevoegde gemeentehuis, de afvalverwijderaar of ook bij de dealer waar u het apparaat hebt gekocht.

Filterpatronen kunnen met het huisvuil mee.

13. TECHNISCHE GEGEVENS

Voltage	220-240 V AC, 50-60 Hz
Vermogen	1465 W
Conformiteitsmarkering	CE
Pompdruk statisch max.	15 bar
Inhoud waterreservoir	ca. 2,2 liter
Inhoud bonenreservoir	ca. 270 g
Inhoud koffiedikhouder	ca. 10-15 porties*
Snoerlengte	ca. 1,1 m
Gewicht	ca. 11,4 kg
Afmetingen (b x h x t)	ca. 28 x 36 x 50 cm
Bluetooth**	Frequentiebereik: 2.400 MHz - 2.483,5 MHz Max. zendvermogen: 10 mW

Gedetailleerde informatie over het energieverbruik is te vinden onder de volgende QR-code:



* afhankelijk van de ingestelde koffiesterkte

** Hierbij verklaart NIVONA Apparate GmbH, dat het radiografische systeem voldoet aan de richtlijn 2014/53/EU.

De volledige tekst van de EU-conformiteitsverklaring is via www.nivona.com in de sectie SERVICE-download beschikbaar.





*passion
for coffee*



NIVONA Apparate GmbH

Südwestpark 49
D-90449 Nürnberg
www.nivona.com

2025 © Copyright NIVONA Apparate GmbH, Deutschland
Alle rechten vorbehalten.

ANR 000129958
BDA NICR 930 NL Rev.02 26.04.2025